

VDL Reduzierstück PVC-U 400 mm x 280 mm Klebestutzen x Klebemuffe 6bar Grau (7018144)



VL Van de Lande



REBER
Bewässerungssysteme

TECHNISCHE DATEN

Farbe	Grau
Werkstoff	PVC-U
Maß	400 mm x 280 mm
Anschluss	Klebestutzen x Klebemuffe
Arbeitsdruck	6 bar

ABMESSUNGEN

L	206 mm
ØDi-2	280 mm
ØDo-1	400 mm
P-1	146 mm

Generiert am: 06.11.2025

Reber Beregnung GmbH
Gottlieb Daimler Str. 2
67227 Frankenthal
Deutschland
+49 (0) 6233 3772 - 0

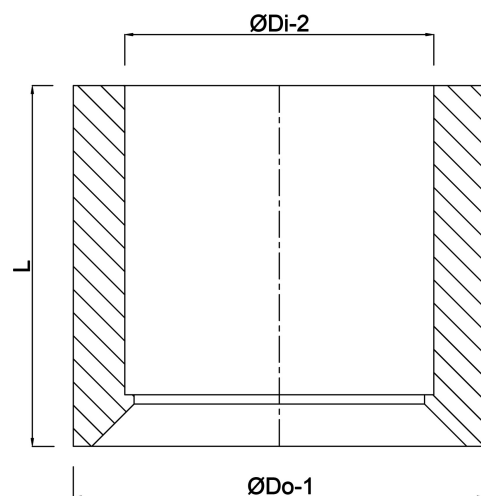

REBER
Bewässerungssysteme

info@reberberegnung.de
<http://www.reberberegnung.de>



REBER
Bewässerungssysteme