

# Profec Losflansch PVC-U 20 mm 16bar DN15 Grau PN10/16 (0110918)



**REBER**  
Bewässerungssysteme

# TECHNISCHE DATEN

Farbe Grau

Werkstoff PVC-U

Geeignet für 0110898

Geeignet für 0169835

Maß 20 mm

Bolzen

Verpackung 220 St.

DN 15

Innen ø 28 mm

Flansch PN10/16

Außen ø 96 mm

Gewicht 0.07 kg

Dicke 11 mm

Arbeitsdruck 16 bar

Loch ø 14 mm

Löcher 4



# ABMESSUNGEN

ØDi-1 28 mm

PCD 65 mm

O 14 mm

Db 96 mm

**Generiert am: 30.10.2025**

Reber Beregnung GmbH  
Gottlieb Daimler Str. 2  
67227 Frankenthal  
32602 VLOTHO-EXTER  
Deutschland  
+49 (0) 6233 3772 - 0  
[info@reberberegnung.de](mailto:info@reberberegnung.de)  
<http://www.reberberegnung.de>

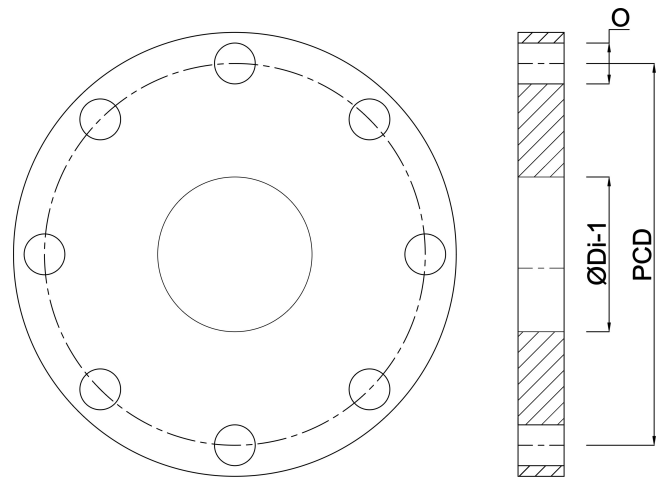

**REBER**  
Bewässerungssysteme