

Profec Losflansch PVC-U 400 mm 6bar DN375 Grau PN10 (0110971)



REBER
Bewässerungssysteme

TECHNISCHE DATEN

Farbe Grau

Werkstoff PVC-U

Geeignet für 0110915

Geeignet für 0110915

Maß 400 mm

Bolzen

Verpackung 1 St.

DN 375

Innen ø 438 mm

Flansch PN10

Außen ø 565 mm

Gewicht 3.98 kg

Dicke 42 mm

Arbeitsdruck 6 bar

Loch ø 26 mm

Löcher 16



ABMESSUNGEN

ØDi-1 438 mm

PCD 515 mm

O 26 mm

Db 565 mm

Generiert am: 30.10.2025

Reber Beregnung GmbH
Gottlieb Daimler Str. 2
67227 Frankenthal
32602 VLOTHO-EXTER
Deutschland
+49 (0) 6233 3772 - 0
info@reberberegnung.de
<http://www.reberberegnung.de>

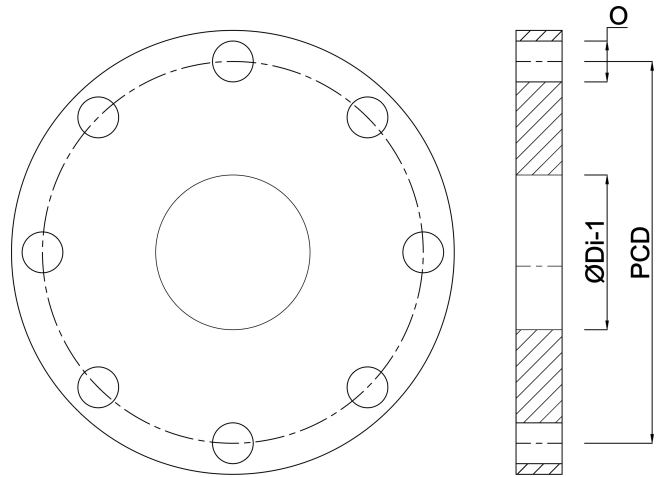

REBER
Bewässerungssysteme