

**Profec Klebeflansch PVC-U
DN80 x 90 mm DIN Flansch x
Klebemuffe 16bar DN80 Grau
PN10/16 (0111047)**



REBER
Bewässerungssysteme

TECHNISCHE DATEN

Farbe Grau

Werkstoff PVC-U

Anschluss DIN Flansch x Klebemuffe

Maß DN80 x 90 mm

Bolzen

DN 80

Flansch PN10/16

Außen ø 200 mm

Gewicht 0.78 kg

Schraubenlänge 90 mm

Dicke 20 mm

Arbeitsdruck 16 bar

Loch ø 18 mm

Löcher 8

ABMESSUNGEN

ØDi-1 90 mm



REBER
Bewässerungssysteme

PCD 160 mm

Ø 18 mm

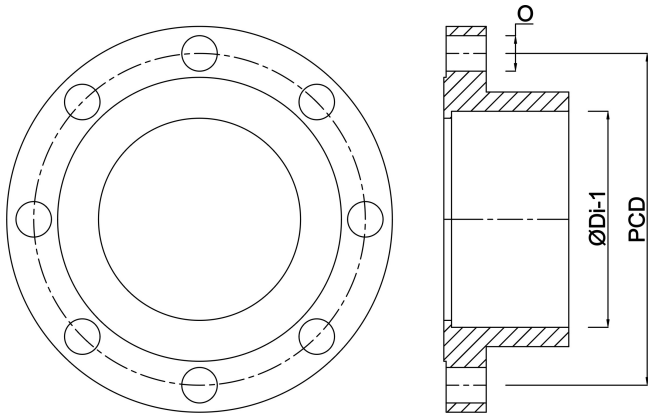

Generiert am: 30.10.2025

Reber Beregnung GmbH
Gottlieb Daimler Str. 2
67227 Frankenthal
32602 VLOTHO-EXTER
Deutschland
+49 (0) 6233 3772 - 0
info@reberberegnung.de
<http://www.reberberegnung.de>



REBER
Bewässerungssysteme