

Profec Blindflansch PVC-U DN20 x 25 mm DIN Flansch 16bar DN20 Grau PN10/16 (0111020)



REBER
Bewässerungssysteme

TECHNISCHE DATEN

Farbe	Grau
Werkstoff	PVC-U
Anschluss	DIN Flansch
Maß	DN20 x 25 mm
Bolzen	
Verpackung	150 St.
DN	20
Flansch	PN10/16
Außen ø	105 mm
Gewicht	0.106 kg
Schraubenlänge	60 mm
Dicke	12 mm
Arbeitsdruck	16 bar
Loch ø	14 mm
Löcher	4

ABMESSUNGEN



PCD 76 mm

O 14 mm

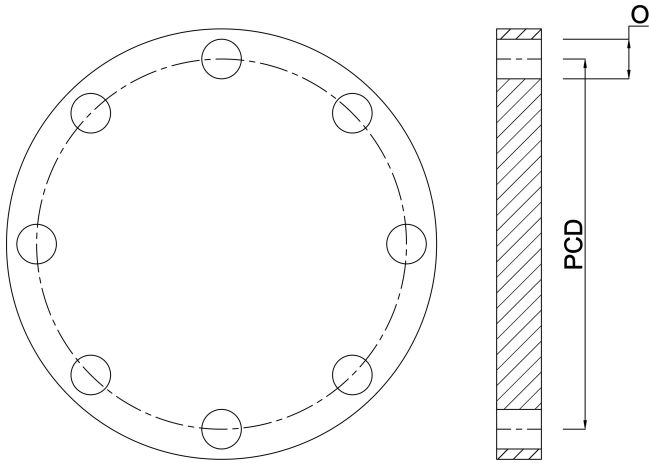

PRODUKTINFORMATIONEN

Für PCD, Lochgröße und -nummer siehe Technische Daten So identifizieren Sie einen Flansch auf der Rückseite des Katalogs (PCD ist gleich K)

Generiert am: 30.10.2025

Reber Beregnung GmbH
Gottlieb Daimler Str. 2
67227 Frankenthal
32602 VLOTHO-EXTER
Deutschland
+49 (0) 6233 3772 - 0
info@reberberegnung.de
<http://www.reberberegnung.de>



REBER
Bewässerungssysteme