

VDL Reduziermuffe PVC-U 160 mm x 125 mm Klebemuffe 16bar Grau (7018289)



VL Van de Lande



REBER
Bewässerungssysteme

TECHNISCHE DATEN

Farbe Grau

Werkstoff PVC-U

Anschluss Klebemuffe

Maß 160 mm x 125 mm

Arbeitsdruck 16 bar

ABMESSUNGEN

L 193 mm

ØDi-1 160 mm

ØDi-2 125 mm

P-1 87 mm

P-2 69 mm

Generiert am: 06.11.2025

Reber Beregnung GmbH
Gottlieb Daimler Str. 2
67227 Frankenthal

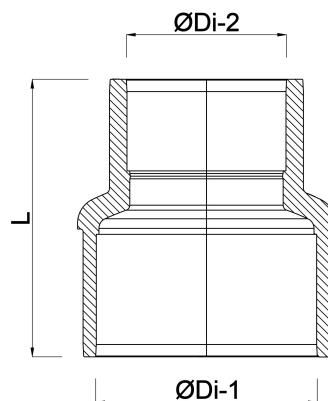

REBER
Bewässerungssysteme

Deutschland
+49 (0) 6233 3772 - 0
info@reberberegnung.de
<http://www.reberberegnung.de>



REBER
Bewässerungssysteme