

Profec Losflansch PVC-U 32 mm 16bar DN25 Grau PN10/16 (0110920)



REBER
Bewässerungssysteme

TECHNISCHE DATEN

Farbe Grau

Werkstoff PVC-U

Geeignet für 0110901

Geeignet für 0169837

Maß 32 mm

Bolzen

Verpackung 120 St.

DN 25

Innen ø 42 mm

Flansch PN10/16

Außen ø 117 mm

Gewicht 0.12 kg

Dicke 14 mm

Arbeitsdruck 16 bar

Loch ø 14 mm

Löcher 4



ABMESSUNGEN

ØDi-1 42 mm

PCD 85 mm

O 14 mm

Db 117 mm

Generiert am: 30.10.2025

Reber Beregnung GmbH
Gottlieb Daimler Str. 2
67227 Frankenthal
32602 VLOTHO-EXTER
Deutschland
+49 (0) 6233 3772 - 0
info@reberberegnung.de
<http://www.reberberegnung.de>

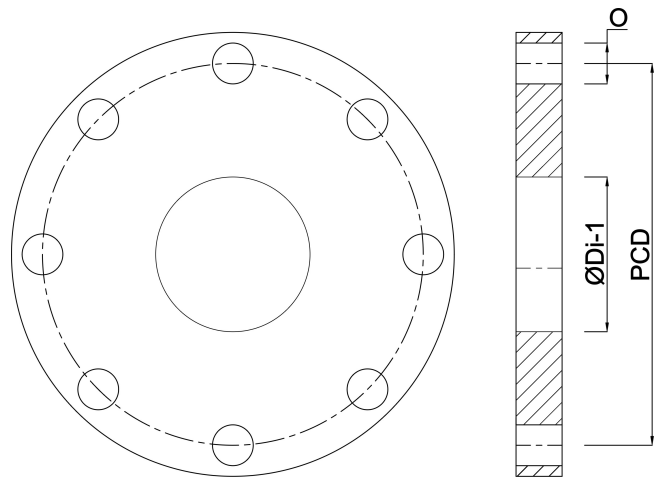

REBER
Bewässerungssysteme