

Gewindeflansch Edelstahl 316
DN32 x DN32 x 1 1/4" DIN
Flansch x Innengewinde 40bar
DN32 PN40 (0080666)



REBER
Bewässerungssysteme

TECHNISCHE DATEN

Werkstoff	Edelstahl 316
Anschluss	DIN Flansch x Innengewinde
DIN Norm	DIN 2566
Maß	DN32 x DN32 x 1 1/4"
DN	32
Flansch	PN40
Durchmesser	42,4 mm
Außen ø	140 mm
Gewicht	1.8 kg
Dicke	18 mm
Arbeitsdruck	40 bar
Loch ø	18 mm
Löcher	4

ABMESSUNGEN

ØDi-1	1 1/4 "
PCD	100 mm



O

18 mm

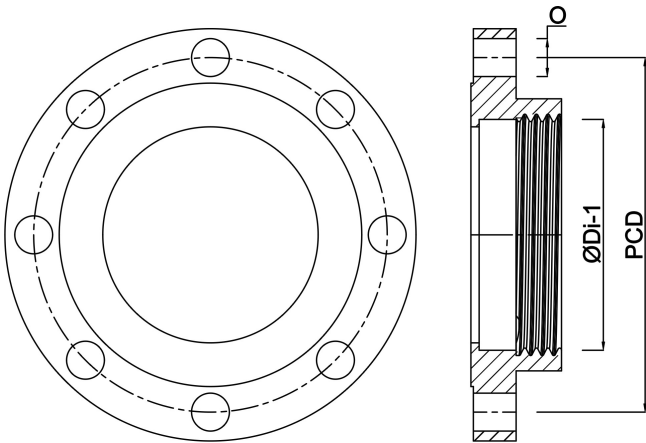

Generiert am: 23.10.2025

Reber Beregnung GmbH
Gottlieb Daimler Str. 2
67227 Frankenthal
32602 VLOTHO-EXTER
Deutschland
+49 (0) 6233 3772 - 0
info@reberberegnung.de
<http://www.reberberegnung.de>



REBER
Bewässerungssysteme