

**Bogen 90° Stahl 48,3 mm x 48,3
mm x 2,6 mm
Stumpfschweißung (1180040)**



REBER
Bewässerungssysteme

TECHNISCHE DATEN

Werkstoff	Stahl
Anschluss	Stumpfschweißung
DIN Norm	DIN 2605
Standard	3S
Maß	48,3 mm
Wandstärke	2,6 mm

ABMESSUNGEN

$\varnothing Do-1$	48.3 mm
$\varnothing Do-2$	48.3 mm
Cb-1	57 mm
Cb-2	57 mm
β	90 °

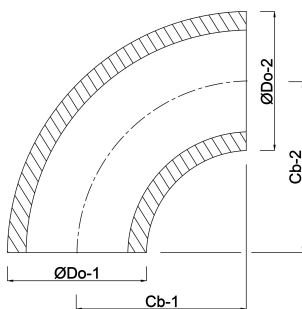

Generiert am: 05.11.2025

Reber Beregnung GmbH
Gottlieb Daimler Str. 2
67227 Frankenthal
Deutschland
+49 (0) 6233 3772 - 0
info@reberberegnung.de
<http://www.reberberegnung.de>



REBER
Bewässerungssysteme