

**Profec Gewindeflansch Stahl
DN25 x 1" DIN Flansch x
Innengewinde 16bar Schwarz
PN10/16 (1180212)**



REBER
Bewässerungssysteme

TECHNISCHE DATEN

Farbe	Schwarz
Werkstoff	Stahl
Anschluss	DIN Flansch x Innengewinde
DIN Norm	DIN 2566
Flansch	PN10/16
Arbeitsdruck	16 bar
Maß	DN25 x 1"
Durchmesser	33,7 mm
Außen ø	115 mm
Gewicht	1.1 kg
Höhe	24 mm
Dicke	16 mm
Lochkreis	85 mm
Loch ø	14 mm
Löcher	4

ABMESSUNGEN



ØDi-1

1 "

PCD

85 mm

O

14 mm

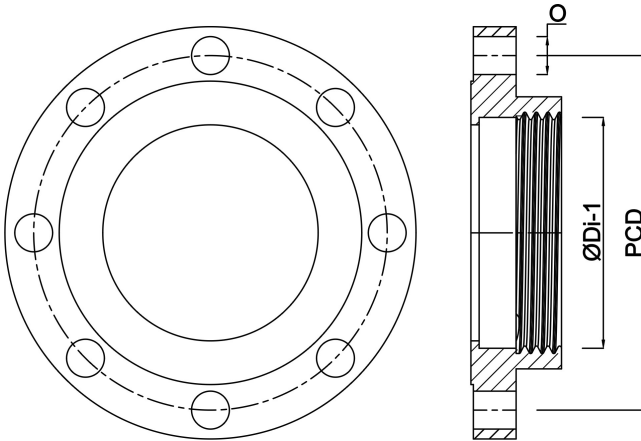

Generiert am: 05.11.2025

Reber Beregnung GmbH
Gottlieb Daimler Str. 2
67227 Frankenthal
Deutschland
+49 (0) 6233 3772 - 0
info@reberberegnung.de
<http://www.reberberegnung.de>



REBER
Bewässerungssysteme