

VDL T-Stück 45° PVC-U 16 mm Klebemuffe 16bar Grau (0100759)



VL Van de Lande



REBER
Bewässerungssysteme

TECHNISCHE DATEN

Farbe Grau

Werkstoff PVC-U

Maß 16 mm

Anschluss Klebemuffe

Arbeitsdruck 16 bar

ABMESSUNGEN

L 58 mm

ØDi-1 16 mm

ØDi-2 16 mm

ØDi-3 16 mm

Ct-1 49 mm

Cr-1 49 mm

P-1 14 mm

P-2 14 mm

P-3 14 mm

β 45 °



Generiert am: 05.11.2025

Reber Beregnung GmbH
Gottlieb Daimler Str. 2
67227 Frankenthal
Deutschland
+49 (0) 6233 3772 - 0
info@reberberegnung.de
<http://www.reberberegnung.de>

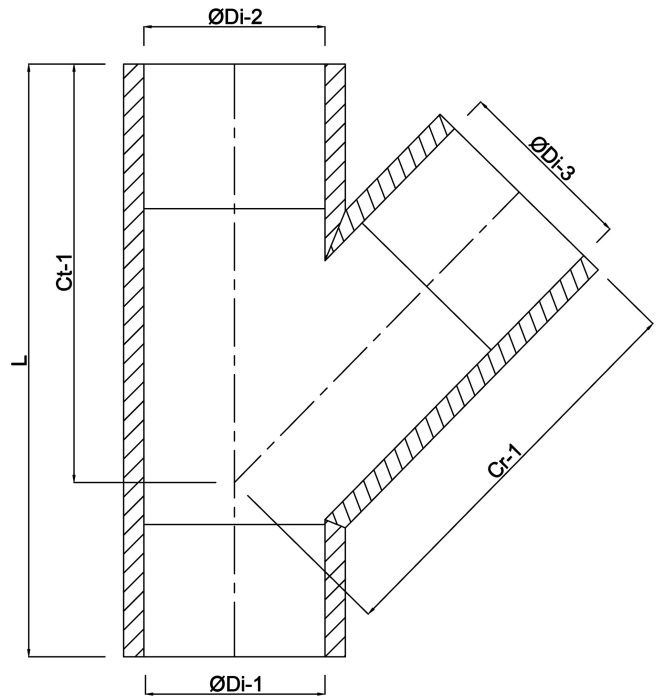

REBER
Bewässerungssysteme