

**Profec Gewindeflansch Stahl
Verzinkt DN100 x 4" DIN
Flansch x Innengewinde
DN100 PN10/16 (1080218)**



REBER
Bewässerungssysteme

TECHNISCHE DATEN

Werkstoff	Stahl
Oberflächenbehandlung	Verzinkt
Anschluss	DIN Flansch x Innengewinde
DIN Norm	DIN 2566
Flansch	PN10/16
Maß	DN100 x 4"
Bolzen	
DN	100
Durchmesser	114,3 mm
Außen ø	220 mm
Gewicht	4.47 kg
Dicke	20 mm
Loch Ø	18 mm
Löcher	8

ABMESSUNGEN

ØDi-1	4 "
-------	-----



PCD 180 mm

Ø 18 mm

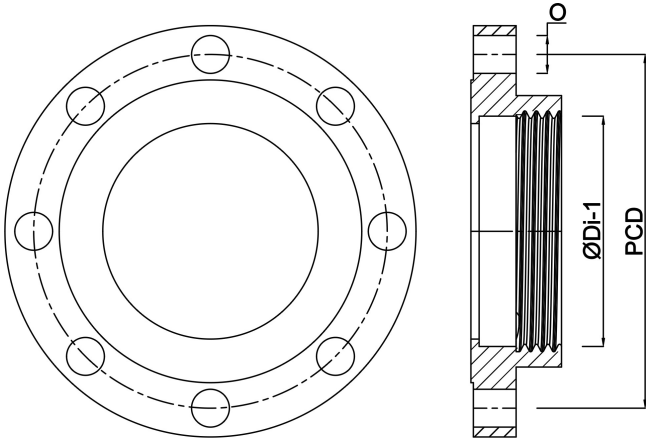

Generiert am: 05.11.2025

Reber Beregnung GmbH
Gottlieb Daimler Str. 2
67227 Frankenthal
Deutschland
+49 (0) 6233 3772 - 0
info@reberberegnung.de
<http://www.reberberegnung.de>



REBER
Bewässerungssysteme