

**Muffe reduziert PVC-U 225 mm
x 200 mm Klebemuffe 10bar
Grau Typ aus Rohr hergestellt
(0100039)**



REBER
Bewässerungssysteme

TECHNISCHE DATEN

Farbe	Grau
Typ	aus Rohr hergestellt
Werkstoff	PVC-U
Anschluss	Klebemuffe
Arbeitsdruck	10 bar
Maß	225 mm x 200 mm

ABMESSUNGEN

L	315 mm
ØDi-1	225 mm
ØDi-2	200 mm

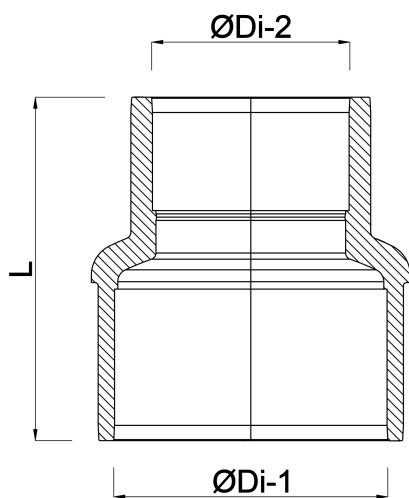

Generiert am: 05.11.2025

Reber Beregnung GmbH
Gottlieb Daimler Str. 2
67227 Frankenthal
Deutschland
+49 (0) 6233 3772 - 0
info@reberberegnung.de
<http://www.reberberegnung.de>



REBER
Bewässerungssysteme