

**Profec Klebeflansch PVC-U
DN40 x 50 mm DIN Flansch x
Klebemuffe 10bar DN40 Grau
PN10 (0111084)**



REBER
Bewässerungssysteme

TECHNISCHE DATEN

Farbe Grau

Werkstoff PVC-U

Anschluss DIN Flansch x Klebemuffe

Maß DN40 x 50 mm

Bolzen

DN 40

Flansch PN10

Außen ø 150 mm

Gewicht 0.28 kg

Schraubenlänge 75 mm

Dicke 16 mm

Arbeitsdruck 10 bar

Loch ø 18 mm

Löcher 4

ABMESSUNGEN

ØDi-1 50 mm



REBER
Bewässerungssysteme

PCD 110 mm

Ø 18 mm

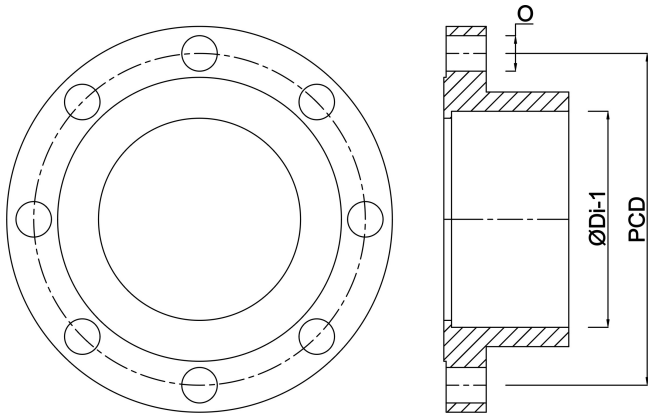

Generiert am: 30.10.2025

Reber Beregnung GmbH
Gottlieb Daimler Str. 2
67227 Frankenthal
32602 VLOTHO-EXTER
Deutschland
+49 (0) 6233 3772 - 0
info@reberberegnung.de
<http://www.reberberegnung.de>



REBER
Bewässerungssysteme