

# VDL Reduziermuffe PVC-U 200 mm x 160 mm Klebemuffe 10bar Grau (7018291)

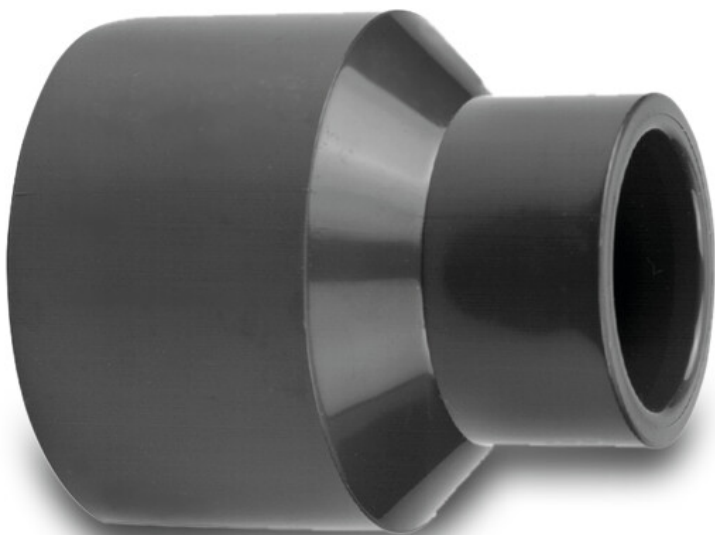

**VL** Van de Lande



**REBER**  
Bewässerungssysteme

# TECHNISCHE DATEN

Farbe	Grau
Werkstoff	PVC-U
Anschluss	Klebemuffe
Maß	200 mm x 160 mm
Arbeitsdruck	10 bar

# ABMESSUNGEN

L	239 mm
ØDi-1	200 mm
ØDi-2	160 mm
P-1	107 mm
P-2	87 mm

**Generiert am: 06.11.2025**

Reber Beregnung GmbH  
Gottlieb Daimler Str. 2  
67227 Frankenthal

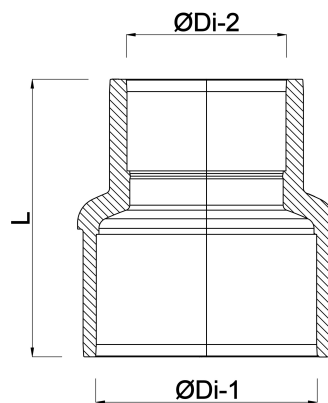

**REBER**  
Bewässerungssysteme

Deutschland  
+49 (0) 6233 3772 - 0  
[info@reberberegnung.de](mailto:info@reberberegnung.de)  
<http://www.reberberegnung.de>



**REBER**  
Bewässerungssysteme