

Profec Dreiteiliger Kugelhahn Edelstahl 316 3/8" Innengewinde 69bar (0090952)



REBER
Bewässerungssysteme

TECHNISCHE DATEN

Werkstoff	Edelstahl 316
Bedienung	Hebel
Griff-Farbe	Blau
Material Hebel/Griff	Edelstahl
Material Gehäuse	Edelstahl 316
Material Dichtung	PTFE
Anschluss	Innengewinde
Temperaturbereich	-10°C - 150°C
Arbeitsdruck	69 bar
Maß	3/8"

ABMESSUNGEN

Lb	51 mm
ØDi-1	3/8 "
ØDi-2	3/8 "
F-1	12 mm
F-2	12 mm



Ct-1 45 mm

R 100 mm

ØDf 12.5 mm

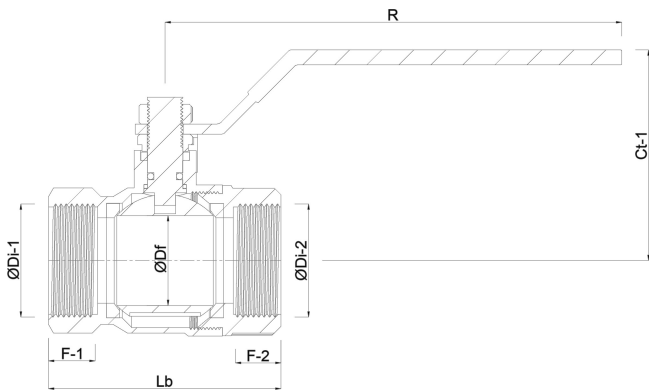

PRODUKTINFORMATIONEN

mit Vollem Durchfluss.

Generiert am: 23.10.2025

Reber Beregnung GmbH
Gottlieb Daimler Str. 2
67227 Frankenthal
32602 VLOTHO-EXTER
Deutschland
+49 (0) 6233 3772 - 0
info@reberberegnung.de
<http://www.reberberegnung.de>



REBER
Bewässerungssysteme