

Profec Losflansch PVC-U 25 mm 16bar DN20 Grau PN10/16 (0110919)



REBER
Bewässerungssysteme

TECHNISCHE DATEN

Farbe Grau

Werkstoff PVC-U

Geeignet für 0110899

Geeignet für 0169836

Maß 25 mm

Bolzen

Verpackung 150 St.

DN 20

Innen ø 34 mm

Flansch PN10/16

Außen ø 107 mm

Gewicht 0.085 kg

Dicke 12 mm

Arbeitsdruck 16 bar

Loch ø 14 mm

Löcher 4



ABMESSUNGEN

ØDi-1 34 mm

PCD 75 mm

O 14 mm

Db 107 mm

Generiert am: 30.10.2025

Reber Beregnung GmbH
Gottlieb Daimler Str. 2
67227 Frankenthal
32602 VLOTHO-EXTER
Deutschland
+49 (0) 6233 3772 - 0
info@reberberegnung.de
<http://www.reberberegnung.de>

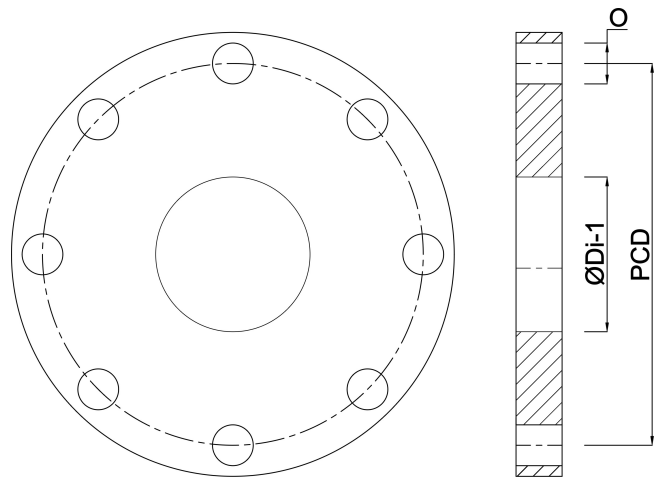

REBER
Bewässerungssysteme