

**Flansch Edelstahl 316 DN80 x  
88,9 mm DIN Flansch x  
Stumpfschweißung 10bar  
DN80 PN10/16 (0080637)**



**REBER**  
Bewässerungssysteme

# TECHNISCHE DATEN

Werkstoff	Edelstahl 316
Anschluss	DIN Flansch x Stumpfschweißung
DIN Norm	DIN 2576
Arbeitsdruck	10 bar
Maß	DN80 x 88,9 mm
DN	80
Innen ø	90,5 mm
Flansch	PN10/16
Durchmesser	88,9 mm
Außen ø	200 mm
Gewicht	3.5 kg
Dicke	20 mm
Loch ø	18 mm
Löcher	8

# ABMESSUNGEN

ØDi-1	90.5 mm
-------	---------



PCD 160 mm

Ø 18 mm

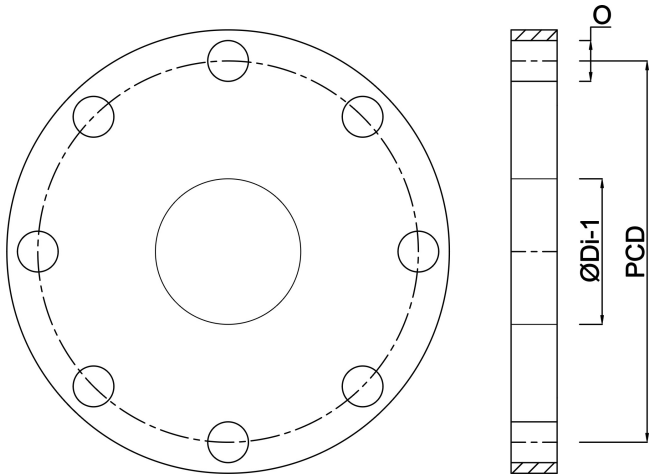

**Generiert am: 23.10.2025**

Reber Beregnung GmbH  
Gottlieb Daimler Str. 2  
67227 Frankenthal  
32602 VLOTHO-EXTER  
Deutschland  
+49 (0) 6233 3772 - 0  
[info@reberberegnung.de](mailto:info@reberberegnung.de)  
<http://www.reberberegnung.de>



**REBER**  
Bewässerungssysteme