

# VDL Reduziermuffe PVC-U 160 mm x 110 mm Klebemuffe 16bar Grau (7018288)



**VL** Van de Lande



**REBER**  
Bewässerungssysteme

# TECHNISCHE DATEN

Farbe Grau

Werkstoff PVC-U

Anschluss Klebemuffe

Maß 160 mm x 110 mm

Arbeitsdruck 16 bar

# ABMESSUNGEN

L 193 mm

ØDi-1 160 mm

ØDi-2 110 mm

P-1 87 mm

P-2 61 mm

**Generiert am: 06.11.2025**

Reber Beregnung GmbH  
Gottlieb Daimler Str. 2  
67227 Frankenthal

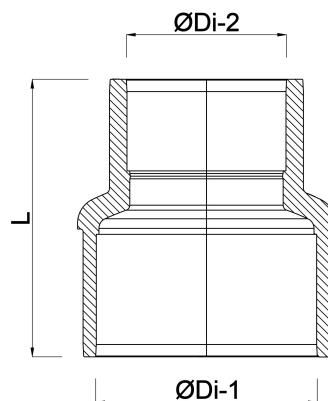

**REBER**  
Bewässerungssysteme

Deutschland  
+49 (0) 6233 3772 - 0  
[info@reberberegnung.de](mailto:info@reberberegnung.de)  
<http://www.reberberegnung.de>



**REBER**  
Bewässerungssysteme