

# VDL Reduzierstück PVC-U 50 mm x 40 mm Klebestutzen x Klebemuffe 16bar Grau (7002664)



**VL** Van de Lande



**REBER**  
Bewässerungssysteme

# TECHNISCHE DATEN

Farbe	Grau
Werkstoff	PVC-U
Maß	50 mm x 40 mm
Anschluss	Klebestutzen x Klebemuffe
Arbeitsdruck	16 bar

# ABMESSUNGEN

L	31 mm
ØDi-2	40 mm
ØDo-1	50 mm
P-1	26 mm

**Generiert am: 05.11.2025**

Reber Beregnung GmbH  
Gottlieb Daimler Str. 2  
67227 Frankenthal  
Deutschland  
+49 (0) 6233 3772 - 0

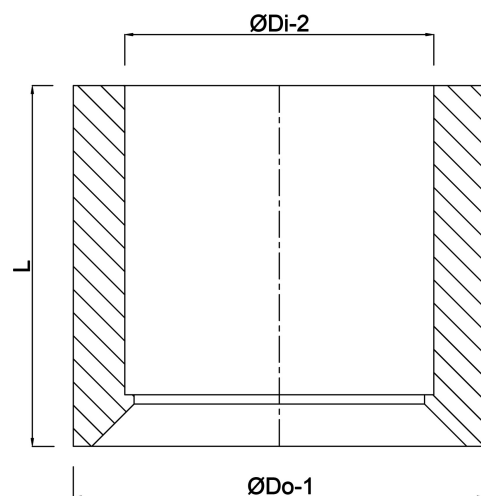

**REBER**  
Bewässerungssysteme

[info@reberberegnung.de](mailto:info@reberberegnung.de)  
<http://www.reberberegnung.de>



**REBER**  
Bewässerungssysteme