

VDL Bogen 90° PVC-U 20 mm Klebemuffe 16bar Grau (7002569)



VL Van de Lande



REBER
Bewässerungssysteme

TECHNISCHE DATEN

Farbe Grau

Werkstoff PVC-U

Anschluss Klebemuffe

Arbeitsdruck 16 bar

Maß 20 mm

ABMESSUNGEN

\varnothing Di-1 20 mm

\varnothing Di-2 20 mm

Cb-1 46 mm

Cb-2 46 mm

β 90 °

Generiert am: 05.11.2025

Reber Beregnung GmbH
Gottlieb Daimler Str. 2
67227 Frankenthal

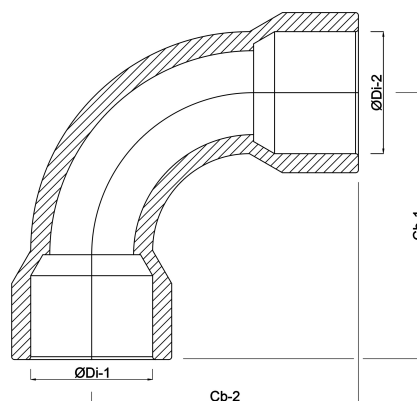

REBER
Bewässerungssysteme

Deutschland
+49 (0) 6233 3772 - 0
info@reberberegnung.de
<http://www.reberberegnung.de>



REBER
Bewässerungssysteme