

VDL Nippel PVC-U 2" Außengewinde 16bar Grau (7002791)



VL Van de Lande



REBER
Bewässerungssysteme

TECHNISCHE DATEN

Farbe	Grau
Werkstoff	PVC-U
Arbeitsdruck	16 bar
Maß	2"
Anschluss	Außengewinde

ABMESSUNGEN

L	66 mm
ØDo-1	2"
ØDo-2	2"
F-1	27 mm
F-2	27 mm

Generiert am: 05.11.2025

Reber Beregnung GmbH
Gottlieb Daimler Str. 2
67227 Frankenthal

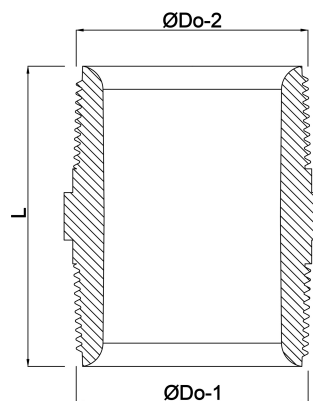

REBER
Bewässerungssysteme

Deutschland
+49 (0) 6233 3772 - 0
info@reberberegnung.de
<http://www.reberberegnung.de>



REBER
Bewässerungssysteme