

**Gewindeflansch Edelstahl 316
DN25 x DN25 x 1" DIN Flansch
x Innengewinde 40bar DN25
PN40 (0080665)**



REBER
Bewässerungssysteme

TECHNISCHE DATEN

Werkstoff	Edelstahl 316
Anschluss	DIN Flansch x Innengewinde
DIN Norm	DIN 2566
Maß	DN25 x DN25 x 1"
DN	25
Flansch	PN40
Durchmesser	33,7 mm
Außen ø	115 mm
Gewicht	1.3 kg
Dicke	18 mm
Arbeitsdruck	40 bar
Loch ø	14 mm
Löcher	4

ABMESSUNGEN

ØDi-1	1"
PCD	85 mm



O

14 mm

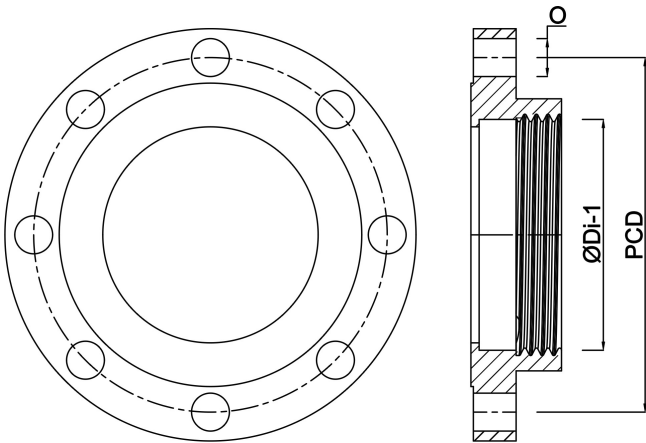

Generiert am: 23.10.2025

Reber Beregnung GmbH
Gottlieb Daimler Str. 2
67227 Frankenthal
32602 VLOTHO-EXTER
Deutschland
+49 (0) 6233 3772 - 0
info@reberberegnung.de
<http://www.reberberegnung.de>



REBER
Bewässerungssysteme