

# Profec Reduziermuffe PVC-U 125 mm x 110 mm Klebemuffe 16bar Grau (0110678)



**REBER**  
Bewässerungssysteme

# TECHNISCHE DATEN

Farbe	Grau
Werkstoff	PVC-U
Anschluss	Klebemuffe
Arbeitsdruck	16 bar
Maß	125 mm x 110 mm

# ABMESSUNGEN

L	154 mm
ØDi-1	125 mm
ØDi-2	110 mm

**Generiert am: 30.10.2025**

Reber Beregnung GmbH  
Gottlieb Daimler Str. 2  
67227 Frankenthal  
32602 VLOTHO-EXTER  
Deutschland  
+49 (0) 6233 3772 - 0  
[info@reberberegnung.de](mailto:info@reberberegnung.de)  
<http://www.reberberegnung.de>

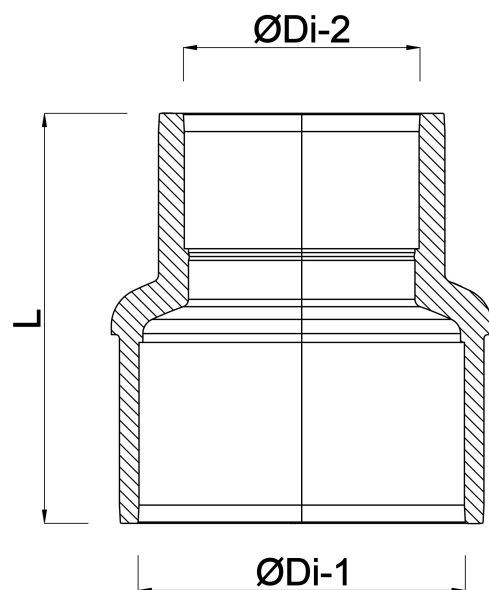

**REBER**  
Bewässerungssysteme