

VDL Reduziermuffe PVC-U 225 mm x 200 mm Klebemuffe 10bar Grau (7018293)

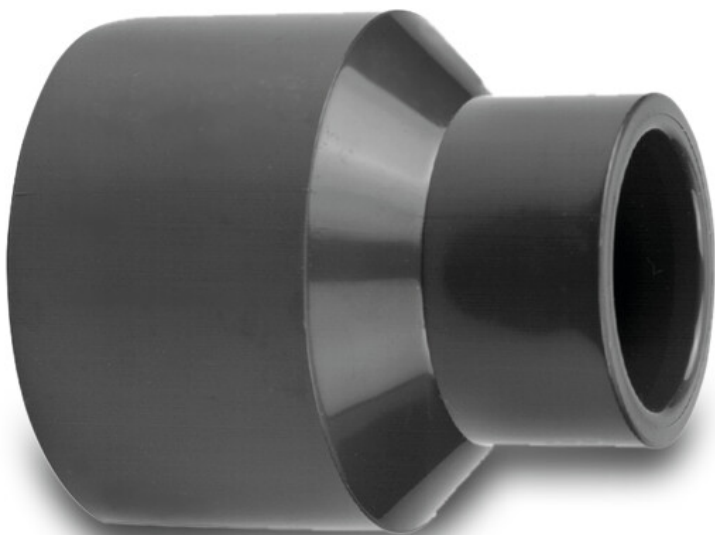

VL Van de Lande



REBER
Bewässerungssysteme

TECHNISCHE DATEN

Farbe	Grau
Werkstoff	PVC-U
Anschluss	Klebemuffe
Maß	225 mm x 200 mm
Arbeitsdruck	10 bar

ABMESSUNGEN

L	262 mm
ØDi-1	225 mm
ØDi-2	200 mm
P-1	119 mm
P-2	107 mm

Generiert am: 06.11.2025

Reber Beregnung GmbH
Gottlieb Daimler Str. 2
67227 Frankenthal

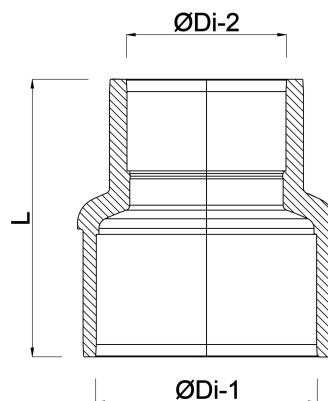

REBER
Bewässerungssysteme

Deutschland
+49 (0) 6233 3772 - 0
info@reberberegnung.de
<http://www.reberberegnung.de>



REBER
Bewässerungssysteme