

# Profec Losflansch PVC-U 75 mm 16bar DN65 Grau PN10/16 (0110924)



**REBER**  
Bewässerungssysteme

# TECHNISCHE DATEN

Farbe Grau

Werkstoff PVC-U

Geeignet für 0110904

Geeignet für 0110904

Maß 75 mm

Bolzen

Verpackung 40 St.

DN 65

Innen ø 92 mm

Flansch PN10/16

Außen ø 185 mm

Gewicht 0.34 kg

Dicke 19 mm

Arbeitsdruck 16 bar

Loch ø 18 mm

Löcher 4



# ABMESSUNGEN

ØDi-1	91 mm
PCD	145 mm
O	18 mm
Db	185 mm

**Generiert am: 30.10.2025**

Reber Beregnung GmbH  
Gottlieb Daimler Str. 2  
67227 Frankenthal  
32602 VLOTHO-EXTER  
Deutschland  
+49 (0) 6233 3772 - 0  
[info@reberberegnung.de](mailto:info@reberberegnung.de)  
<http://www.reberberegnung.de>

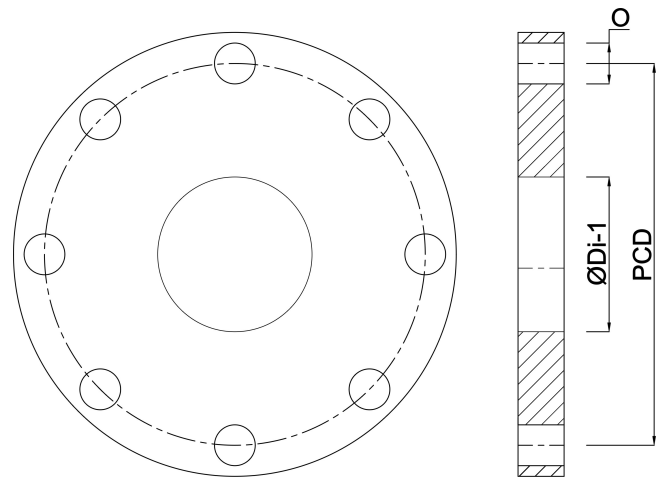

**REBER**  
Bewässerungssysteme