

Profec Losflansch PVC-U 50 mm 16bar DN40 Grau PN10/16 (0110922)



REBER
Bewässerungssysteme

TECHNISCHE DATEN

Farbe Grau

Werkstoff PVC-U

Geeignet für 0110903

Geeignet für 0169839

Maß 50 mm

Bolzen

Verpackung 70 St.

DN 40

Innen ø 62 mm

Flansch PN10/16

Außen ø 150 mm

Gewicht 0.225 kg

Dicke 16 mm

Arbeitsdruck 16 bar

Loch ø 18 mm

Löcher 4



ABMESSUNGEN

ØDi-1	62 mm
PCD	110 mm
O	18 mm
Db	150 mm

Generiert am: 30.10.2025

Reber Beregnung GmbH
Gottlieb Daimler Str. 2
67227 Frankenthal
32602 VLOTHO-EXTER
Deutschland
+49 (0) 6233 3772 - 0
info@reberberegnung.de
<http://www.reberberegnung.de>

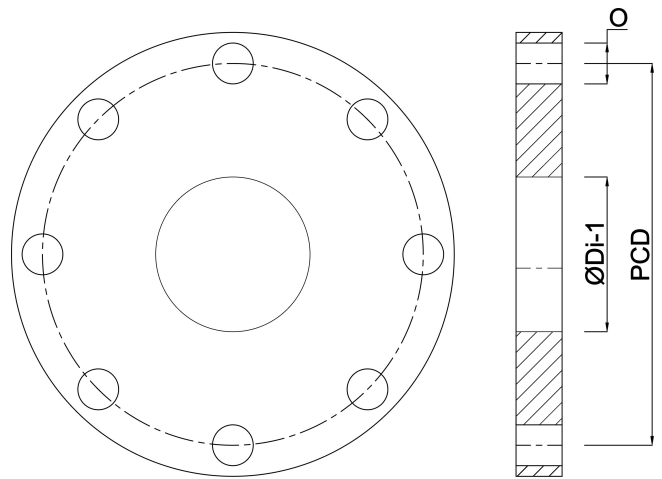

REBER
Bewässerungssysteme