

Profec Reduziermuffe PVC-U
75 mm x 63 mm Klebemuffe
16bar Grau (0110671)



REBER
Bewässerungssysteme

TECHNISCHE DATEN

Farbe Grau

Werkstoff PVC-U

Anschluss Klebemuffe

Arbeitsdruck 16 bar

Maß 75 mm x 63 mm

ABMESSUNGEN

L 91 mm

ØDi-1 75 mm

ØDi-2 63 mm

Generiert am: 30.10.2025

Reber Beregnung GmbH
Gottlieb Daimler Str. 2
67227 Frankenthal
32602 VLOTHO-EXTER
Deutschland
+49 (0) 6233 3772 - 0
info@reberberegnung.de
<http://www.reberberegnung.de>

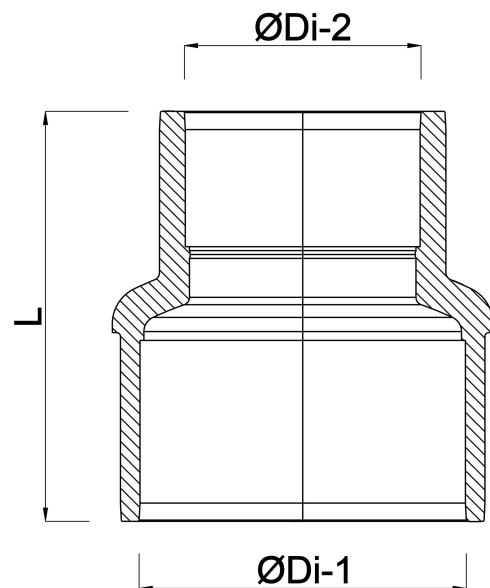

REBER
Bewässerungssysteme