

# Profec Losflansch PVC-U 90 mm 16bar DN80 Grau PN10/16 (0110925)



**REBER**  
Bewässerungssysteme

# TECHNISCHE DATEN

Farbe Grau

Werkstoff PVC-U

Geeignet für 0110905

Geeignet für 0169842

Maß 90 mm

Bolzen

Verpackung 34 St.

DN 80

Innen ø 110 mm

Flansch PN10/16

Außen ø 200 mm

Gewicht 0.386 kg

Dicke 20 mm

Arbeitsdruck 16 bar

Loch ø 18 mm

Löcher 8



# ABMESSUNGEN

ØDi-1 110 mm

PCD 160 mm

O 18 mm

Db 200 mm

**Generiert am: 30.10.2025**

Reber Beregnung GmbH  
Gottlieb Daimler Str. 2  
67227 Frankenthal  
32602 VLOTHO-EXTER  
Deutschland  
+49 (0) 6233 3772 - 0  
[info@reberberegnung.de](mailto:info@reberberegnung.de)  
<http://www.reberberegnung.de>

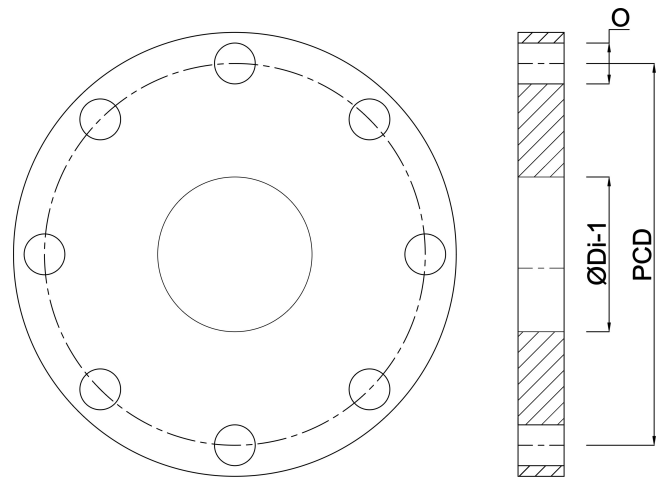

**REBER**  
Bewässerungssysteme